

LARSON

TECHNICAL SECTION

Con Larson, l'esperienza comfort si mantiene costante. I morbidi cuscini in piuma canalizzata rimangono sempre in forma e le ampie sedute non si scompongono mai grazie al tessuto anti-scivolo e alle cerniere che le ancorano agli schienali.

Larson ensures the comfort experience is on-going. The soft cushions filled with feather encased in sewn channels always keep their shape while the non-slip fabric and zips, which attach the cushions to the backrest, ensure the spacious seats always look impeccable.

Avec Larson, l'expérience confort est constante. Les coussins souples en plumes canalisées maintiennent toujours la forme et les larges assises ne se déforment jamais grâce au tissu antidérapant et aux fermetures éclair qui les encrent aux dossiers.

Con Larson, la experiencia del confort se mantiene constante. Los mullidos cojines de pluma canalizada no se deforman y los amplios asientos nunca pierden su forma gracias a la tela antideslizante y a las cremalleras que los sujetan a los respaldos.

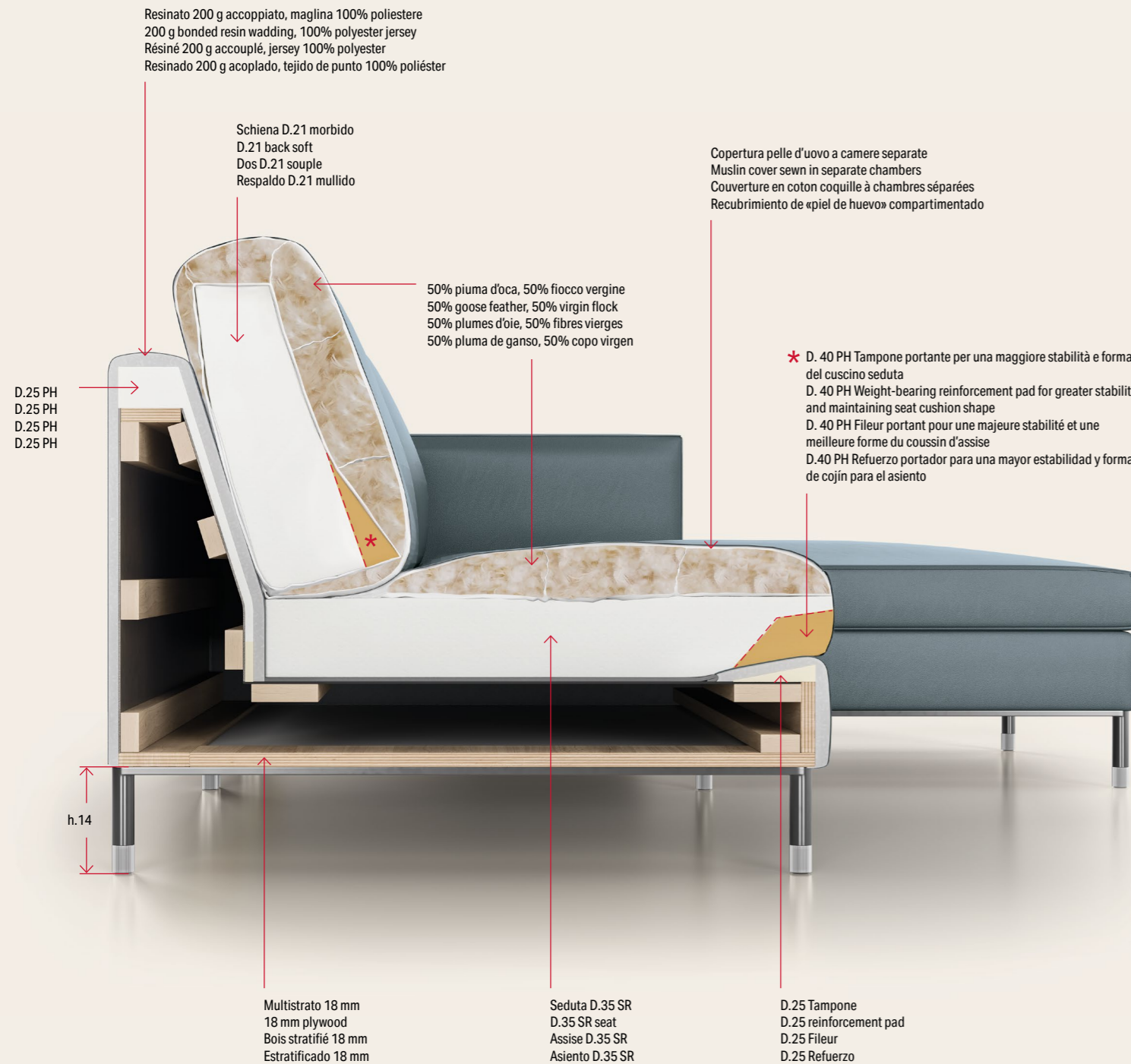

LARSON

LARSON

TECHNICAL DATA



STRUTTURA

Realizzata con masselli portanti in legno di abete massiccio di vari spessori. Parti di tamponamento in fibra grezza e/o compensato. Telaio in multistrato da 18 mm. Fibra grezza e agglomerato di legno in classe E1, pertanto a bassa emissione di formaldeide. I braccioli sono ancorati alla base con baionette. Il telaio è completamente rivestito con poliuretano accoppiato a maglina resinata da 200 g 100% poliestere.

MOLLEGGIO

Realizzato in nastri da 80 mm tesi meccanicamente, composti da fili di nylon avvolto a spirale.

IMBOTTITURA

Tamponi braccioli e tamponi schiena in espanso D.21 - D40 PH. Portanza 8.0. Seduta in lastra di espanso D. 35 SR - D. 25 PH. Schiena in lastra di espanso D.21 morbido. Entrambe ricoperte da imbottitura in "pelle d'uovo", cotone poliestere a camere separate riempite per 50% con piuma d'oca sterilizzata e per 50% con fiocco vergine di poliestere 100%.

FRAME

Made of solid fir wood in various thicknesses. Reinforcement parts in wood fibre and/or plywood. 18 mm plywood frame. Wood fibre and particleboard Class E1 therefore low formaldehyde emissions. The armrests are anchored to the base by means of bayonet fittings. The frame is completely upholstered with 200 g 100% polyester resin bonded to jersey.

SPRINGS

Made of 80 mm wide mechanically tensioned webbing composed of spirally wound nylon strands.

PADDING

D.21 - D.25 PH armrest and backrest reinforcements. Lift 8.0. Seat made of D.35 SR - D40 PH foam sheet. Back made of D.21 soft foam sheet. Both covered with muslin, cotton and polyester padding in separate chambers filled 50% with sterilised goose feather and 50% with 100% virgin polyester flock.

STRUCTURE

Réalisée par des porteurs en bois de pin massif de différentes épaisseurs. Parties de bandes fileurs en fibre brute et/ou en contre-plaqué. Châssis en bois stratifié de 18 mm. Fibre brute et en aggloméré de bois classe E1, pour autant à basse émission de formaldéhyde. Les accoudoirs sont encrenés à la base par des baïonnettes. Le châssis est complètement revêtu par 200 g d'accouplé en jersey résiné 100% polyester.

SUSPENSION

Réalisés en bandes de 80 mm tendus mécaniquement, composés de fils de nylon enroulé en spirale.

REMBOURRAGE

Bandes fileurs des accoudoirs et bandes fileurs du dossier D.21 - D40 PH. Portance 8.0. Assise en plaque expansée D.35 SR - D.25 PH. Dossier en plaque expansée D.21 souple. Chacune recouverte de rembourrage en coton coquille, coton polyester à chambres séparées remplies par 50% de plume d'oie stérilisée et par 50% de fibres vierges de polyester 100%.

ESTRUCTURA

Realizada con madera maciza portante de abeto de distintos espesores. Piezas de remate en fibra bruta y/o madera contrachapada. Armazón de estratificado de 18 mm. La fibra bruta y la madera aglomerada pertenecen a la clase E1, es decir con baja emisión de formaldehído. Los apoyabrazos se fijan a la base con sistema de bayoneta. El armazón está completamente recubierto de material acoplado con tejido resinado de 200 g, 100% poliéster.

SISTEMA DE SUSPENSIÓN

Realizado con cinchas de 80 mm, tensadas mecánicamente, compuestas por hilos de nylon envueltas en forma de espiral.

RELLENO

Refuerzos para apoyabrazos y respaldo D.21 - D40 PH. Capacidad de carga 8.0. Asiento en plancha de espuma de poliuretano D.35 SR - D.25 PH. Respaldo en plancha de espuma de poliuretano D.21 suave. Ambos recubiertos con «piel de huevo», algodón, poliéster distribuidos en compartimentos separados, rellenos al 50% con pluma de ganso esterilizada y al 50% con copo virgen de poliéster 100%.

ANTISCIVOLO

I cuscini della seduta collegati allo schienale tramite cerniera divisibile e la presenza di un tessuto antiscivolo evitano lo slittamento in avanti.

NON-SLIP

Seat cushions attached to the backrests by divisible zips and non-slip fabric prevent cushions from sliding forward.

ANTIDÉRAPANT

Les coussins de l'assise sont liés au dossier par une fermeture éclair séparable et par la présence d'un tissu antidérapant qui évitent ainsi le glissement en avant.

ANTIDESLIZAMIENTO

Los cojines del asiento están unidos al respaldo mediante cremallera divisible. La presencia de una tela antideslizamiento evita el corrimiento hacia delante.



PIEDINO

Barra perimetrale in metallo verniciata con polveri epossidiche. Con inserto godronato cromato con gommino antiscivolo.

FEET

Metal perimeter bar coated with epoxy powder paint. Chrome-plated knurled insert with non-slip rubber pad.

PIED

Barre périphérique en métal verni par des poudres époxydes. Avec plaquette cannelée chromée et gomme antidérapante.

PIES

Barra perimetral de metal pintada con polvos epoxi. Con refuerzo moleteado cromado con recubrimiento antideslizamiento.



SOFT LIVING

LARSON

I disegni del listino relativi ad elementi con verso si riferiscono alla versione sinistra.
The drawings in the price list associated with elements with a back refer to the version on the left.
Les dessins du catalogue de prix concernant les éléments avec un sens se réfèrent à la version gauche.
Los dibujos de la lista relativos a elementos con verso se refieren a la versión izquierda.

COMPLETAMENTE SFODERABILE / COMPLETELY REMOVABLE FABRIC
ENTIÈREMENT DÉHOUSSABLE / TOTALMENTE DESENFUNDABLE

Art. / Item
Art. / Art. **01**

Poltrona Small

Armchair Small
Fauteuil Small
Sillón Small

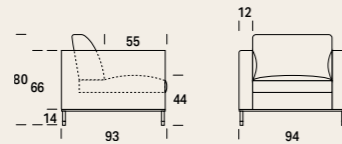

Mt. base / Structure L.m. / Métrage Base / M. base 5,10
Mt. Cuscini / Cushion L.m. / Ml. coussin / M. cojines 3,20
Volume mc / Volume m³ / Volume m³ / Volumen m³ 0,52

Art. / Item
Art. / Art. **20**

Divano 2 posti Midi

2-seater Midi sofa
Canapé 2 places Midi
Sofa 2 plazas Midi

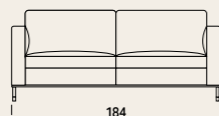

Mt. base / Structure L.m. / Métrage Base / M. base 6,90
Mt. Cuscini / Cushion L.m. / Ml. coussin / M. cojines 6,30
Volume mc / Volume m³ / Volume m³ / Volumen m³ 1,00

Art. / Item
Art. / Art. **03**

Divano 3 posti Large

3-seater Large sofa
Canapé 3 places Large
Sofa 3 plazas Large

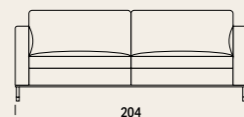

Mt. base / Structure L.m. / Métrage Base / M. base 6,90
Mt. Cuscini / Cushion L.m. / Ml. coussin / M. cojines 6,30
Volume mc / Volume m³ / Volume m³ / Volumen m³ 1,10

Art. / Item
Art. / Art. **05**

Divano 3 posti Big

3-seater Big sofa
Canapé 3 places Big
Sofa 3 plazas Big

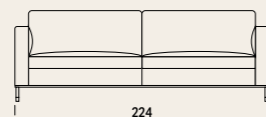

Mt. base / Structure L.m. / Métrage Base / M. base 6,90
Mt. Cuscini / Cushion L.m. / Ml. coussin / M. cojines 6,30
Volume mc / Volume m³ / Volume m³ / Volumen m³ 1,20

Art. / Item
Art. / Art. **07**

Divano 3 posti Maxi

3-seater Maxi sofa
Canapé 3 places Maxi
Sofa 3 plazas Maxi

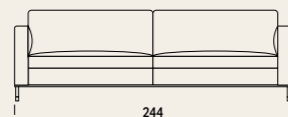

Mt. base / Structure L.m. / Métrage Base / M. base 6,90
Mt. Cuscini / Cushion L.m. / Ml. coussin / M. cojines 6,30
Volume mc / Volume m³ / Volume m³ / Volumen m³ 1,30

Art. DX / Item RH
Art. DR / Art. DCH **MD** Art. SX / Item LH
Art. GA / Art. IZQ **MS**

Laterale 1 posto Midi DX-SX

RH-LH 1-seater Midi side element
Canapé bâtarde 1 place Midi D-G
Lateral 1 plaza Midi DCH-IZQ

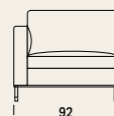

Mt. base / Structure L.m. / Métrage Base / M. base 3,50
Mt. Cuscini / Cushion L.m. / Ml. coussin / M. cojines 3,20
Volume mc / Volume m³ / Volume m³ / Volumen m³ 0,52

Art. DX / Item RH
Art. DR / Art. DCH **GD** Art. SX / Item LH
Art. GA / Art. IZQ **GS**

Laterale 2 posti Midi DX-SX

RH-LH 2-seater Midi side element
Canapé bâtarde 2 place Midi D-G
Lateral 2 plaza Midi DCH-IZQ

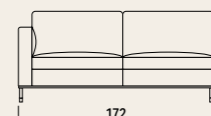

Mt. base / Structure L.m. / Métrage Base / M. base 5,40
Mt. Cuscini / Cushion L.m. / Ml. coussin / M. cojines 6,30
Volume mc / Volume m³ / Volume m³ / Volumen m³ 1,00

LE FODERE DI RICAMBIO COSTANO IL 52% DEL CORRISPONDENTE ARTICOLO / SPARE COVERS COST 52% OF THE RELATIVE ITEM
LES HOUSSES DE RECHANGE COÛTENT LE 52% DU PRIX DE L'ARTICLE CORRESPONDANT / LAS FUNDAS DE RECAMBIO CUESTAN EL 52% DEL CORRESPONDIENTE ARTÍCULO

LARSON

LARSON

I disegni del listino relativi ad elementi con verso si riferiscono alla versione sinistra.
The drawings in the price list associated with elements with a back refer to the version on the left.
Les dessins du catalogue de prix concernant les éléments avec un sens se réfèrent à la version gauche.
Los dibujos de la lista relativos a elementos con verso se refieren a la versión izquierda.

COMPLETAMENTE SFODERABILE / COMPLETELY REMOVABLE FABRIC
ENTIÈREMENT DÉHOUSSABLE / TOTALMENTE DESENFUNDABLE

Art. DX / Item RH
Art. DR / Art. DCH **3D** Art. SX / Item LH
Art. GA / Art. IZQ **3S**

Laterale 3 posti Large DX-SX

RH-LH 3-seater Large side element
Canapé bâtarde 3 places Large D-G
Lateral 3 plazas Large DCH-IZQ

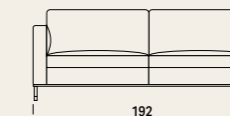

Mt. base / Structure L.m. / Métrage Base / M. base 5,40
Mt. Cuscini / Cushion L.m. / Ml. coussin / M. cojines 6,30
Volume mc / Volume m³ / Volume m³ / Volumen m³ 1,10

Art. DX / Item RH
Art. DR / Art. DCH **5D** Art. SX / Item LH
Art. GA / Art. IZQ **5S**

Laterale 3 posti Big DX-SX

RH-LH 3-seater Big side element
Canapé bâtarde 3 places Big D-G
Lateral 3 plazas Big DCH-IZQ

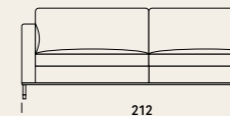

Mt. base / Structure L.m. / Métrage Base / M. base 5,40
Mt. Cuscini / Cushion L.m. / Ml. coussin / M. cojines 6,30
Volume mc / Volume m³ / Volume m³ / Volumen m³ 1,20

Art. DX / Item RH
Art. DR / Art. DCH **7D** Art. SX / Item LH
Art. GA / Art. IZQ **7S**

Laterale 3 posti Maxi DX-SX

RH-LH 3-seater Maxi side element
Canapé bâtarde 3 places Maxi D-G
Lateral 3 plazas Maxi DX-SX

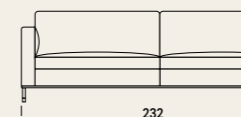

Mt. base / Structure L.m. / Métrage Base / M. base 5,40
Mt. Cuscini / Cushion L.m. / Ml. coussin / M. cojines 6,90
Volume mc / Volume m³ / Volume m³ / Volumen m³ 1,30

Art. DX / Item RH
Art. DR / Art. DCH **MC** Art. SX / Item LH
Art. GA / Art. IZQ **CM**

Chaise longue Midi DX-SX

Chaise longue Midi RH-LH
Mérienne Midi D-G
Chaise longue Midi DCH-IZQ

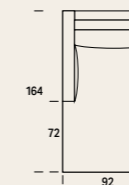

Mt. base / Structure L.m. / Métrage Base / M. base 4,40
Mt. Cuscini / Cushion L.m. / Ml. coussin / M. cojines 4,50
Volume mc / Volume m³ / Volume m³ / Volumen m³ 1,10

Art. DX / Item RH
Art. DR / Art. DCH **LC** Art. SX / Item LH
Art. GA / Art. IZQ **CL**

Chaise longue Large DX-SX

Chaise longue Large RH-LH
Mérienne Large D-G
Chaise longue Large DCH-IZQ

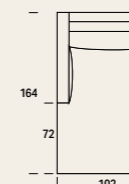

Mt. base / Structure L.m. / Métrage Base / M. base 4,40
Mt. Cuscini / Cushion L.m. / Ml. coussin / M. cojines 4,50
Volume mc / Volume m³ / Volume m³ / Volumen m³ 1,10

Art. DX / Item RH
Art. DR / Art. DCH **BC** Art. SX / Item LH
Art. GA / Art. IZQ **CB**

Chaise longue Big DX-SX

Chaise longue Big RH-LH
Mérienne Big D-G
Chaise longue Big DCH-IZQ

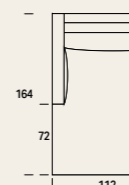

Mt. base / Structure L.m. / Métrage Base / M. base 4,40
Mt. Cuscini / Cushion L.m. / Ml. coussin / M. cojines 4,70
Volume mc / Volume m³ / Volume m³ / Volumen m³ 1,10

Art. DX / Item RH
Art. DR / Art. DCH **MP** Art. SX / Item LH
Art. GA / Art. IZQ **PM**

Terminale con penisola Midi DX-SX

RH-LH Midi end element with peninsula
Terminal avec péninsule Midi D-G
Terminal con península Midi DCH-IZQ

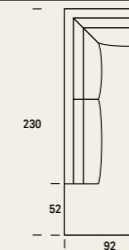

Mt. base / Structure L.m. / Métrage Base / M. base 5,80
Mt. Cuscini / Cushion L.m. / Ml. coussin / M. cojines 8,40
Volume mc / Volume m³ / Volume m³ / Volumen m³ 1,50

LE FODERE DI RICAMBIO COSTANO IL 52% DEL CORRISPONDENTE ARTICOLO / SPARE COVERS COST 52% OF THE RELATIVE ITEM
LES HOUSSES DE RECHANGE COÛTENT LE 52% DU PRIX DE L'ARTICLE CORRESPONDANT / LAS FUNDAS DE RECAMBIO CUESTAN EL 52% DEL CORRESPONDIENTE ARTÍCULO

SOFT LIVING

LARSON

I disegni del listino relativi ad elementi con verso si riferiscono alla versione sinistra.
The drawings in the price list associated with elements with a back refer to the version on the left.
Les dessins du catalogue de prix concernant les éléments avec un sens se réfèrent à la version gauche.
Los dibujos de la lista relativos a elementos con verso se refieren a la versión izquierda.

COMPLETAMENTE SFODERABILE / COMPLETELY REMOVABLE FABRIC
ENTIÈREMENT DÉHOUSABLE / TOTALMENTE DESENFUNDABLE

Art. / Item **AQ****Angolo quadro**

Square corner
Angle carré
Esquina cuadrada

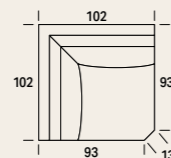

Mt. base / Structure L.m. / Métrage Base / M. base 3,50
Mt. Cuscini / Cushion L.m. / Ml. coussin / M. cojines 4,70
Volume mc / Volume m³ / Volume m³ / Volumen m³ 0,75

Art. / Item **10****Pouf quadro**

Square pouf
Pouf carré
Puf cuadrado

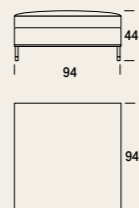

Mt. base / Structure L.m. / Métrage Base / M. base 1,90
Mt. Cuscini / Cushion L.m. / Ml. coussin / M. cojines 2,80
Volume mc / Volume m³ / Volume m³ / Volumen m³ 0,32

Art. / Item **11****Pouf rettangolare**

Rectangular pouf
Pouf rectangulaire
Puf rectangular

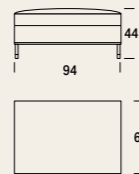

Mt. base / Structure L.m. / Métrage Base / M. base 1,70
Mt. Cuscini / Cushion L.m. / Ml. coussin / M. cojines 2,60
Volume mc / Volume m³ / Volume m³ / Volumen m³ 0,32

Art. / Item **31****Poggiatesta**

Headrest
Appuie-tête
Apoyacabeza

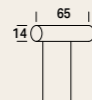

Mt. base / Structure L.m. / Métrage Base / M. base 0,80
Volume mc / Volume m³ / Volume m³ / Volumen m³ 0,10

COMPOSIZIONE A**GD/GS + MC/CM**

COMPOSITION A
COMPOSITION A
COMPOSICIÓN A

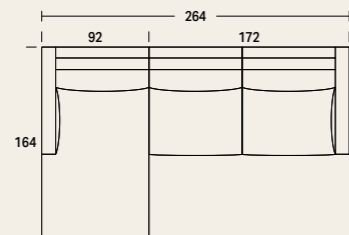

Mt. base / Structure L.m. / Métrage Base / M. base 9,80
Mt. Cuscini / Cushion L.m. / Ml. coussin / M. cojines 10,80
Volume mc / Volume m³ / Volume m³ / Volumen m³ 2,10

LE FODERE DI RICAMBIO COSTANO IL 52% DEL CORRISPONDENTE ARTICOLO / SPARE COVERS COST 52% OF THE RELATIVE ITEM
LES HOUSSES DE RECHANGE COÛTENT LE 52% DU PRIX DE L'ARTICLE CORRESPONDANT / LAS FUNDAS DE RECAMBIO CUESTAN EL 52% DEL CORRESPONDIENTE ARTÍCULO

LARSON**LARSON**

I disegni del listino relativi ad elementi con verso si riferiscono alla versione sinistra.
The drawings in the price list associated with elements with a back refer to the version on the left.
Les dessins du catalogue de prix concernant les éléments avec un sens se réfèrent à la version gauche.
Los dibujos de la lista relativos a elementos con verso se refieren a la versión izquierda.

COMPLETAMENTE SFODERABILE / COMPLETELY REMOVABLE FABRIC
ENTIÈREMENT DÉHOUSABLE / TOTALMENTE DESENFUNDABLE

COMPOSIZIONE B**3D/3S + LC/CL**

COMPOSITION B
COMPOSITION B
COMPOSICIÓN B

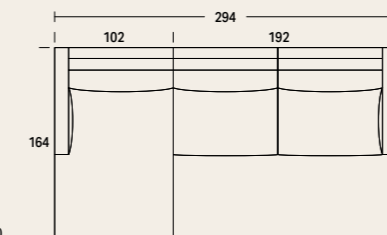

Mt. base / Structure L.m. / Métrage Base / M. base 9,80
Mt. Cuscini / Cushion L.m. / Ml. coussin / M. cojines 10,80
Volume mc / Volume m³ / Volume m³ / Volumen m³ 2,20

COMPOSIZIONE C**5D/5S + BC/CB**

COMPOSITION C
COMPOSITION C
COMPOSICIÓN C

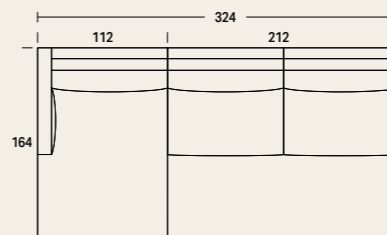

Mt. base / Structure L.m. / Métrage Base / M. base 9,80
Mt. Cuscini / Cushion L.m. / Ml. coussin / M. cojines 11,00
Volume mc / Volume m³ / Volume m³ / Volumen m³ 2,30

COMPOSIZIONE D**3D/3S + MP/PM**

COMPOSITION D
COMPOSITION D
COMPOSICIÓN D

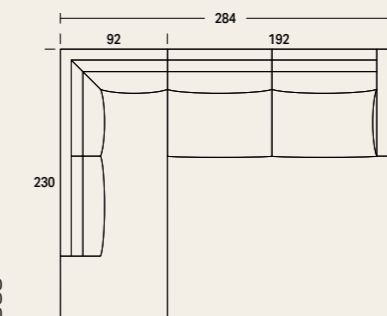

Mt. base / Structure L.m. / Métrage Base / M. base 11,20
Mt. Cuscini / Cushion L.m. / Ml. coussin / M. cojines 14,70
Volume mc / Volume m³ / Volume m³ / Volumen m³ 2,60

COMPOSIZIONE E**5D/5S + MP/PM**

COMPOSITION E
COMPOSITION E
COMPOSICIÓN E

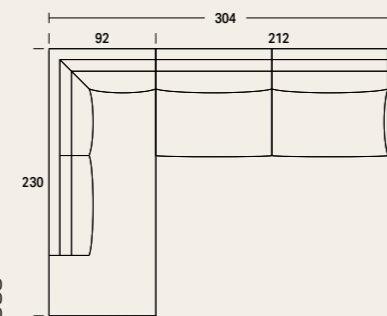

Mt. base / Structure L.m. / Métrage Base / M. base 11,20
Mt. Cuscini / Cushion L.m. / Ml. coussin / M. cojines 14,70
Volume mc / Volume m³ / Volume m³ / Volumen m³ 2,70

COMPOSIZIONE F**GD/GS + AQ + 3D/3S**

COMPOSITION F
COMPOSITION F
COMPOSICIÓN F

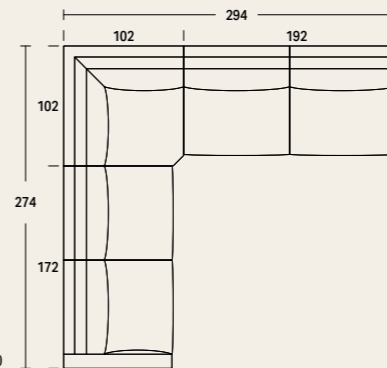

Mt. base / Structure L.m. / Métrage Base / M. base 14,30
Mt. Cuscini / Cushion L.m. / Ml. coussin / M. cojines 17,30
Volume mc / Volume m³ / Volume m³ / Volumen m³ 2,85

LE FODERE DI RICAMBIO COSTANO IL 52% DEL CORRISPONDENTE ARTICOLO / SPARE COVERS COST 52% OF THE RELATIVE ITEM
LES HOUSSES DE RECHANGE COÛTENT LE 52% DU PRIX DE L'ARTICLE CORRESPONDANT / LAS FUNDAS DE RECAMBIO CUESTAN EL 52% DEL CORRESPONDIENTE ARTÍCULO

SOFT LIVING