

Oblique

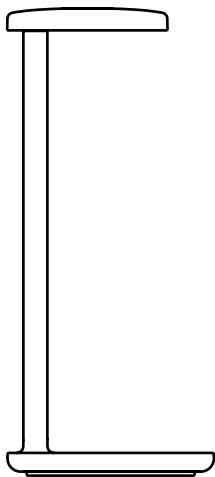

FLOS

Vincent Van Duysen, 2020



Oblique

Vincent Van Duysen, 2020

FLOS

IT

ISTRUZIONI DI INSTALLAZIONE E UTILIZZO ATTENZIONE!



- È possibile garantire la sicurezza dell'apparecchio solamente a condizione che si rispettino le seguenti istruzioni, sia in fase di installazione che di utilizzo; per questo motivo è consigliabile conservarle.
- **AVVERTENZA:**
- Per effettuare l'installazione e ogni volta che si effettua un intervento sull'apparecchio, assicurarsi di aver escluso la corrente elettrica.
- L'apparecchio non può in alcun caso essere modificato o forzato; qualunque modifica può comprometterne la sicurezza e renderlo pericoloso. FLOS declina qualunque responsabilità derivante dai prodotti modificati.
- L'apparecchio è stato progettato per l'uso in ambienti chiusi.
- IP 20 Ordinario
-  Apparecchio luminoso classe III: Apparecchio a bassissima tensione di sicurezza. Collegare i cavi principali all'unità di alimentazione led remota SELV, in accordo alla normativa EN 61347-2-13, rispettando la polarità (rosso positivo - nero negativo). Gli apparecchi a bassissima tensione di sicurezza (BTS) indicati non devono essere collegati a conduttori di messa a terra.
- Se il cavo flessibile o il filo del presente apparecchio di illuminazione è danneggiato, dovrà essere sostituito esclusivamente dal fabbricante o dal suo servizio tecnico oppure da una persona dotata di qualifica equivalente, al fine di evitare qualunque tipo di rischio.
-  L'apparecchio deve essere utilizzato esclusivamente con accessori e componenti FLOS.
-  Il simbolo che compare sull'apparecchio indica che il prodotto deve essere smaltito in modo differenziato dal resto dei rifiuti urbani.
- **ISTRUZIONI PER LA PULIZIA DELL'APPARECCHIO**
- Per la pulizia dell'apparecchio usare solo un panno morbido. In caso di sporco resistente, inumidire il panno con acqua e pulire solo il riflettore e le parti esterne del prodotto. Non toccare né pulire il LED o la

fonte luminosa.

- **Attenzione:** non utilizzare alcool o solventi.
- Per conoscere le specifiche elettriche, consultare la marcatura del prodotto.
- La fonte di luce incorporata in questo apparecchio di illuminazione deve essere sostituita solo dal fabbricante, dal suo servizio di assistenza tecnica o da una persona con qualifica similare.

GB

INSTRUCTIONS OF INSTALLATION AND USE ATTENTION!

- The safety of the device can only be guaranteed on condition that to be respected the following instructions, both stages of installation and use therefore it is highly recommended to keep them.
- **WARNING:**
- To carry out the installation, and whenever an operation in the device is carried out, make sure of having disconnected the electric power.
- The device cannot be in any case modified or forced, any modification might jeopardize the safety system making it dangerous. FLOS declines any responsibility on modified products.
- The device has been designed for inside.
- IP20 Ordinary.
-  Class III Luminaire: Device with a very low safety voltage. Connect the main cables to the remote led power supply SELV under the EN 61347-2-13 standard, respecting the right polarity (red positive - black negative). Devices with a very low safety voltage showing the (BTS) mark should not be connected to earthing conductors.
- If the flexible cable or cord of this luminaire is damaged, it should be exclusively replaced by the manufacturer or his technical service or a qualified person in order to avoid any risk.
-  The luminaire should only be used with FLOS accessories or components.
-  The symbol shown on the device indicates that the

product must be eliminated differently from the rest of the urban waste.



- **CLEANING INSTRUCTIONS**
- Use only a soft cloth to clean the appliance. For stubborn dirt, dampen the cloth with water and clean only the reflector and the outer part of the appliance. Do not clean or touch the LED/light source in any way.
- **Warning:** do not use alcohol or other solvents.
- The light source contained in this luminaire shall only be replaced by the manufacturer or his service agent or a similar qualified person.
- Please refer to the product label to check the electrical specifications

DE

GEBRAUCHS- UND INSTALLIERUNGSANLEITUNGENVORSICHT!

- Die Sicherheit des Geräts ist nur gewährleistet, wenn die folgenden Anleitungen bei der Installation und während des Gebrauchs eingehalten werden; ihre Aufbewahrung wird daher empfohlen.
- **HINWEIS:**
- Stellen Sie bei der Installation und jeder Arbeit an dem Gerät sicher, dass der Strom abgeschaltet ist.
- Das Gerät darf keinesfalls modifiziert oder überbeansprucht werden, jede Modifizierung kann die Sicherheit gefährden. FLOS lehnt jegliche Haftung für modifizierte Produkte ab.
- Das Gerät ist für Innenräume bestimmt.
- IP 20 Allgemeiner Schutz
-  Leuchte der Klasse III: Sicherheitskleinspannungsgesetz. Schließen Sie die Hauptkabel gemäß EN 61347-2-13 an das externe SELV-Netzteil an und achten Sie dabei auf die Polarität (positiv rot - negativ schwarz). Die gekennzeichneten Niederspannungs-Sicherheits-einrichtungen (BTS) dürfen nicht an Erdungsleiter angeschlossen werden.
- Um jegliches Risiko auszuschließen, darf ein beschädigtes Kabel dieser Leuchte ausschließlich von dem Hersteller, seinem technischen Kundendienst oder einer



qualifizierten Fachperson ersetzt werden.

-  Der Beleuchtungsapparat darf nur mit Zubehör oder Komponenten von FLOS benutzt werden.
-  Das Symbol auf dem Gerät gibt an, dass das Produkt in einer anderen Form als der übrige Abfall entsorgt werden muss.
- **REINIGUNGSVORSCHRIFTEN**
- Reinigen Sie das Gerät nur mit einem weichen Tuch. Bei stärkeren Verschmutzungen feuchten Sie das Tuch an und reinigen nur den Strahler und das Äußere der Lampe. Die LED bzw. die Lichtquelle darf keinesfalls gereinigt oder berührt werden.
- **Achtung:** Weder Alkohol noch Lösungsmittel verwenden.
- Die elektrischen Spezifikationen finden Sie in der Produktkennzeichnung.

ES

INSTRUCCIONES DE INSTALACIÓN Y DE USO ¡ATENCIÓN!

- La seguridad del aparato sólo puede garantizarse con la condición de que se respeten las siguientes instrucciones, tanto en la fase de instalación como de uso, por lo cual se recomienda conservarlas. **ADVERTENCIA:**
- Para efectuar la instalación, y siempre que se efectúe alguna operación en el aparato, asegurarse de haber cortado la corriente eléctrica. El aparato no puede ser en ningún caso modificado o forzado, cualquier modificación puede comprometer la seguridad haciéndolo peligroso. FLOS declina cualquier responsabilidad por los productos modificados.
- El aparato ha sido diseñado para el uso interior.
- IP 20 Ordinaria
-  Luminaria de clase III: Aparato de muy baja tensión de seguridad. Conectar los cables principales a la unidad remota de alimentación led SELV de acuerdo a la norma EN 61347-2-13, respetando la polaridad (rojo positivo - negro negativo). Los aparatos de muy baja tensión de seguridad (BTS) marcados, no deben ser conectados a conductores de toma de tierra.



- Si el cable flexible o cordón de esta luminaria está dañado, deberá sustituirse exclusivamente por el fabricante o su servicio técnico o una persona de cualificación equivalente con objeto de evitar cualquier riesgo.
-  El aparato de iluminación debe utilizarse sólo con accesorios o componentes de Flos.
-  El símbolo que aparece en el aparato indica que el producto debe ser eliminado en modo diferenciado del resto de los desechos urbanos. **INSTRUCCIONES PARA LIMPIAR EL APARATO**
- Para limpiar el aparato, utilizar exclusivamente un paño suave. En caso de suciedad más resistente, humedecer el paño con agua y limpiar tan solo el reflector y el exterior del producto. En ningún caso se puede limpiar o tocar el LED/Fuente de Luz. Advertencia: No emplear alcohol ni disolventes.
- La fuente de luz incluida en esta luminaria sólo será sustituida por el fabricante, su agente de servicio o una persona cualificada similar.
- Para consultar las especificaciones eléctricas, refiérase al marcado del producto.

FR

INSTRUCTIONS D'INSTALLATION ET D'UTILISATION ATTENTION!

- La sécurité de l'appareil n'est garantie que si les instructions suivantes sont respectées, durant l'installation puis lors de l'utilisation; c'est pourquoi il est recommandé de les conserver. AVERTISSEMENT:
- Pour effectuer l'installation, et chaque fois que l'on intervient sur l'appareil, s'assurer que le courant électrique a été coupé. L'appareil ne doit être ni modifié ni forcé, toute modification pouvant compromettre sa sécurité et le rendre dangereux. FLOS décline toute responsabilité sur des produits qui auraient été modifiés.
- L'appareil est conçu pour être utilisé à l'intérieur.
- IP 20 Ordinaire.
-  Luminaires de classe III : Appareil à très basse

tension de sécurité. Connecter les câbles principaux à l'unité d'alimentation à distance led SELV conformément à la norme EN 61347-2-13 et en respectant la polarité (rouge positif - noir négatif). Les appareils marqués comme étant à très basse tension de sécurité (TBTS) ne doivent pas être reliés à des conducteurs de mise à la terre.



- Si le câble flexible ou le cordon de ce luminaire est endommagé, il devra être remplacé exclusivement par le fabricant, par son service technique ou par une personne qualifiée, afin d'écartier tout type de risque.
-  L'appareil d'éclairage doit être utilisé exclusivement avec accessoires et les composants FLOS.
-  Le symbole qui apparaît sur l'appareil indique que le produit doit faire l'objet du tri sélectif des déchets.
- **INSTRUCTIONS POUR LE NETTOYAGE**
- Pour nettoyer l'appareil, utilisez exclusivement un chiffon doux. Pour les salissures les plus tenaces, humectez-le avec de l'eau et nettoyez seulement le réflecteur et l'extérieur du produit. Veillez à ne pas nettoyer ou toucher la LED/source de lumière en aucun cas. Attention: ne pas utiliser d'alcool ou solvants.
- La source de lumière de ce luminaire devra être remplacée uniquement par le fabricant, son agent de service ou une personne qualifiée.
- Pour consulter les spécifications électriques, veuillez vous référer à l'étiquette du produit.

PO

INSTRUÇÕES DE INSTALAÇÃO E DE UTILIZAÇÃO ATENÇÃO!

- A segurança do aparelho só pode ser certificada se forem respeitadas as instruções seguintes, tanto na fase de instalação como na de utilização, pelo que se recomenda que as guarde.
- **ADVERTÊNCIA:**
- Para efectuar a instalação, e sempre que seja efectuada qualquer operação no aparelho, certifique-se de que cortou a corrente eléctrica. O aparelho não pode ser modificado ou forçado, em caso nenhum.



Qualquer modificação pode comprometer a segurança, tornando-o perigoso. A FLOS declina qualquer responsabilidade por produtos modificados.

- O aparelho foi concebido para uso no interior.
- IP 20 Ordinária
-  Luminária classe III: Dispositivo de baixa tensão de segurança. Ligue os cabos principais à unidade remota SELV de acordo com a norma EN 61347-2-13, respeitando a polaridade (positivo - negativo preto). Os dispositivos de baixa tensão de segurança (BTS) marcados não devem ser conectados aos condutores de aterramento.
- Se o cabo flexível ou cordão deste aparelho de iluminação estiver danificado, deverá ser substituído exclusivamente pelo fabricante ou pelo seu serviço de assistência técnica ou por uma pessoa com qualificação equivalente, tendo por objectivo evitar qualquer risco.
-  O aparelho de iluminação só deve ser utilizado com acessórios ou componentes da Flos.
-  O símbolo que aparece no aparelho indica que o produto deve ser eliminado de forma diferente da dos restantes resíduos urbanos.
- **INTRUÇÕES PARA A LIMPEZA DO APARELHO**
- Para limpar o aparelho, use apenas um pano macio. Em caso de sujeira mais resistente, umedeça o pano com água e limpe apenas o refletor e o exterior do produto. Em nenhuma circunstância pode-se limpar ou tocar o LED / Fonte de Luz. Atenção: não utilizar álcool ou solventes.
- A fonte de luz incluída nesta luminária somente será substituída pelo fabricante, seu agente de serviço ou uma pessoa qualificada similar.
- Para especificações elétricas, consulte a etiqueta do produto.

JP



- 設置及び取扱説明書
- 警告!
- 製品の設置、取り扱い時においての安全性は次

の注意事項を守ることによりのみ保証されます。そのため、この取扱説明書を必ず保管してください。

- 注意
- 製品の設置及びお手入れの際にはプラグをコンセントから抜いてください。
- 製品を分解、改造しないでください。改造することにより製品の安全性が損なわれます。改造された製品に関してはFLOSでは一切責任を負いません。
- この製品は室内用です。
- IP 20 時に保護なし
-  クラスIII照明器具：超低電圧安全装置。 EN 61347-2-13 規格に従いSELVまたはリモートLED電源サブライユニットに、極性(赤正極 - 黒負極)に注意してメインケーブルを接続します。
- 超低電圧安全装置 (BTS) は、接地線に接続する必要はありません。
- この照明のフレキシブルケーブル又はコードが損傷した場合、危険回避のためメーカー、技術サービス、又は同等の資格を要する者によるみ交換してもらってください。
-  照明器具は、Flosの付属品や部品のみを取り付けてご使用ください。
-  機器に表示されるシンボルは他の生活廃棄物とは異なった方法での廃棄を示します。
- 器具のお手入れ方法
- 製品を手入れする際は柔らかい布を御使用ください。
- 頑固な汚れには、布を水で湿らせ、反射板と器具の外面だけを綺麗にしてください。いかなる場合であっても、LED /光源に触れたり、触れたりしないよう注意してください。
- 警告：アノレコーノレや溶剤はど使用にならないでください。
- 日本語 - この照明器具に含まれる光源は、製造業者、サービス代理店または同様の資格保持者によって交換を行って下さい。
- 電氣的仕様については、製品表示をご参照

• **ください。**

СN



- 安装使用说明书注意:
- 只有严格遵守以下的安装使用说明,才能保证仪器的安全性能,因此要妥善保管此说明书。
- 警告:
- 在安装过程中,对仪器安装操作必须保证在电流切断的情况下进行。
- 在任何情况下不得对仪器进行改动和强力使用,任何的改动都会影响仪器的安全性能使其有危险。FLOS对于改动的产品不承担任何责任。
- 关于仪器内部使用的设计。
- IP 20 基本款
-  III类灯具: 极低电压安全装置。根据EN 61347-2-13, 将主电缆连接到远程SELV led电源单元, 并注意极性(正红色 - 负黑色)。标有极低安全电压(BTS)的设备不得连接到接地导线。
- 如果此灯具的伸缩线或皮线受损, 只能由制造商、技术服务中心或者有相同资格的人来进行替换, 以避免任何危险。
-  照明装置应只使用Fios品牌的附件或零部件
-  仪器上的标志说明: 此产品作废后, 应该用其它城市废物不同的方法淘汰。
- 清洁灯具说明
- 清洁产品时请务必使用质地柔软的抹布来擦拭。如污垢较难去除时请以清水沾湿抹布来加以擦拭产品反光罩及外围。在任何情况下, 请勿清理或碰触LED灯/光源。
- 提醒: 请不要用酒精或者稀料。
- 包括在该照明设备的光源配件应由专业人员来装置。
- 有关产品电器规格, 请参阅产品标记。

RU

ИНСТРУКЦИИ ПО УСТАНОВКЕ И ЭКСПЛУАТАЦИИ ВНИМАНИЕ!

- Безопасность аппарата может быть

гарантирована лишь при условии соблюдения приведенных ниже инструкций как на этапе установке, так и на этапе эксплуатации, вследствие чего рекомендуется сохранить их. **ПРЕДУПРЕЖДЕНИЕ:**

- При установке, а также при проведении любых работ с аппаратом необходимо убедиться в том, что он отключен от источника электропитания.
- Аппарат категорически запрещается модифицировать либо принудительно вводить в эксплуатацию, любая модификация может привести к нарушению условий обеспечения безопасности. FLOS снимает с себя всякую ответственность за модифицированные изделия.
- Аппарат разработан для использования внутри помещения.
- IP 20 Обычный
-  Светильник класса III: устройство с очень низким допустимым напряжением. Подключите основные кабели к дистанционному блоку питания светодиодов SELV, в соответствии с нормой EN 61347-2-13, соблюдая полярность (положительный — красный и отрицательный — черный). Отмеченные устройства с очень низким безопасным напряжением (BTS) не должны подключаться к заземляющим проводникам.
- В случае повреждения шнура или кабеля питания он должен быть заменен исключительно производителем либо его технической службой или квалифицированным специалистом во избежание какого-либо риска.
-  Осветительный прибор должен использоваться только с аксессуарами и комплектующими Flos.
-  Указанный на аппарате символ означает, что изделие должно утилизироваться

отдельно от стандартных бытовых отходов.

- **ИНСТРУКЦИИ ПО ОЧИСТКЕ ПРИБОРА**
- Использовать мягкую салфетку или тряпку для чистки аппарата. В случае более устойчивых пятен, намочить тряпку или салфетку и чистить только прожектор и наружную часть изделия. Ни в коем случае нельзя чистить или трогать СИД/Лампу.
- Только производитель, его агент техобслуживания или другой квалифицированный специалист может заменить источник света, включенный в этот осветительный прибор.
- Чтобы узнать электрические данные товара, см. маркировку.

AR

تعليمات التركيب والاستعمال

انتبه!

يمكن ضمان أمان المنتج فقط بشرط أن تتم مراعاة التعليمات التالية، وذلك في مرحلة التركيب وفي مرحلة الاستعمال، وعلى ذلك فإنه ينصح بالاحتفاظ بها.

تحذير:

- من أجل القيام بالتركيب، ففني كل مرة تتم فيها أي عملية فني الجهاز، تأكد من أنك قد قمت بقطع التيار الكهربائي.
- لا يمكن بأي حال من الأحوال تعديل أو إيجاب الجهاز، من الممكن أن يؤثر أي تعديل سلباً على الجهاز وقد يعمله خطيراً، ترفض FLOS أي مسؤولية تجاه المنتجات المعدلة.
- لقد تم تصميم الجهاز للاستعمال الداخلي.

IP 20 عادي

◆

من الدرجة الثالثة الإنارة: جهاز سلامة الجهد المنخفض للغاية. قم بتوصيل الكابلات الرئيسية بوحدة الطاقة التي تعمل بنظام SELV عن بُعد وفقاً للمواصفة EN 61347-2-13، مع مراعاة القطبية (الإيجابية الحمراء - السلبية السوداء). يجب ألا تكون الأجهزة ذات الجهد المنخفض جيداً (BTS) التي تحمل علامة السلامة متصلة بموصلات التآريض.

إذا كان السلك المرئى أو كابل هذا المصباح موصلاً بالتلف، يجب أن يقوم المصنع أو خدّمته الفنية أو شخص مؤهل فقط باستبداله، ويستبدل بأخر معادل له من أجل تجنب وقوع أي خطر.

 جهاز الإنارة يجب أن يستعمل بإكسسوارات أو عناصر Flos فقط. - الرمز الذي يظهر في الجهاز يشير إلى أنه يجب التخلص من الجهاز بصورة مميزة عن باقي المخلفات العمرانية.

تعليمات لتنظيف الجهاز

قم باستخدام قطعة قماش ناعمة فقط لتنظيف الجهاز. وفي حالة الاتساخ الشديد بلل قطعة القماش هذه بالماء والصابون، وقم بتنظيف العاكس والسطح الخارجي للمنتج فقط. لا تقم بتنظيف أو لمس الLED. مصدر الضوء في أي حالة من الحالات. **تحذير:** لا تستخدم الكحول ولا المذيبات. لمعرفة المواصفات الكهربائية، المرجو الاطلاع على ملصق المنتج - يتم استبدال مصدر الضوء الموجود مع المصباح من قبل المصنع أو الوكيل أو أي شخص آخر لديه نفس المؤهلات فقط.

KZ

ОРНАТУ ЖӘНЕ ПАЙДАЛАНУ ТУРАЛЫ НҰСҚАУЛЫҚНАЗАР АУДАРУҢЫЗ!

- Құрылғының қауіпсіздігіне төмендегі нұсқаулар, орнату және пайдалану кезеңінің екеуі де орындалған жағдайларда келіпдік беріледі, сондықтан оларды орындауды қатаң ұсынамыз
- ЕСКЕРТУ:
- орнату жұмысын орындағанда және кез келген уақытта құрылғы ішінде бір әрекет орындалғанда, қуат сымын розеткадан міндетті түрде ажыратып тастаңыз. Қандай жағдай болмасын, бұл құрылғының құрылымын өзгертуге немесе оған күш түсіруге болмайды, кез келген өзгеріс құрылғының қауіпсіздік жүйесін бұзып, оны пайдалануды қауіпті етуі мүмкін. FLOS компаниясы өнімдердің құрылымын өзгертуден туындайтын кез келген жауапкершіліктен бас тартады. Бұл құрылғы үй ішінде пайдалануға арналған.
- IP20 - қалыпты.
-  III класты шам: өте төмен кернеулі қауіпсіздік құралы. 61347-2-13 EN стандартына сәйкес негізгі сымдарды selv led қашықтағы қуат блогына, полярлықты сақтай отырып, (қызыл оң - қара теріс) қосыңыз. Өте төмен қауіпсіздік кернеуі (BTS) белгіленген құрылғылар жерге тұйықтау сымдарына қосылмауы тиіс.

- Егер осы шамдалдың иілгіш кабелі немесе сымы зақымданса, кез келген қауіп-қатерге жол бермес үшін, оны тек өнім жасаушысы, техникалық қызмет орны немесе білікті маман ауыстыруы керек.
- ⚠ Бұл шамдал тек Flos керек-жарақтарымен және құрамдас бөлшектерімен ғана пайдаланылуы керек.
- 📏 Құрылғыда көрсетілген осы таңба осы құрылғының қала қоқысынан бөлек арнайы орынға тапсырылуы керектігін көрсетеді.
- **ТАЗАЛАУ ТУРАЛЫ НҰСҚАУЛАР:**
- Аппаратты тазалау үшін жұмсақ шүберекті қолданып жүріңіз. Негұрлым төзімді ластанған жағдайда, шүберекті дымдап, тек шағылыстырғыш мен өнімдің сырт жағын тазартыңыз. Ешбір жағдайда LED/Жарық көзін тазалауға немесе ұстауға болмайды.
- **Warning: do not use alcohol or other solvents.**
- Тек өндіруші, оның қызмет агенті немесе сол сияқты білікті маман бұл шамшырақта жарық көзін алмастырады
- Электрлік сипаттамаларды өнім жапсырмасынан қараңыз.

UKR

- **ІНСТРУКЦІЯ З МОНТАЖУ ТА ВИКОРИСТАННЯ**
- **УВАГА!**
- Безпека пристрою може бути гарантована лише за умови дотримання наведених нижче інструкцій як на етапі встановлення, так і на етапі експлуатації, внаслідок чого рекомендується зберегти їх.
- **ПОПЕРЕДЖЕННЯ:**
- При установці, а також при проведенні будь-яких робіт з пристроєм необхідно переконатися в тому, що він відключений від джерела електроживлення.
- Пристрій категорично забороняється модифікувати або примусово вводити в експлуатацію, будь-яка модифікація може призвести до порушення умов забезпечення безпеки. FLOS знімає з себе будь-яку

відповідальність за модифіковані вироби.

- Пристрій розроблений для використання всередині приміщення.
- IP 20 Звичайний.
- ⚡ освітлення класу 3. охоронний пристрій даже низького напруги. під'єднати головні кабелі до віддаленого блоку живлення LED SELV відповідно до норми EN 61347-2-13, дотримуючись полярності (червоний позитивний - чорний негативний) охоронний пристрій дуже низького напруги (BTS) з помітками не мають бути під'єднані до заземлюючих провідників.
- У разі пошкодження шнура або кабелю живлення він повинен бути замінений виключно виробником або його технічною службою або кваліфікованим фахівцем, щоб уникнути будь-якого ризику.
- ⚠ Освітлювальний прилад повинен використовуватися тільки з оснащенням і компонентами Flos.
- 📏 Значення на апараті символ означає, що виріб потрібно утилізувати окремо від стандартних побутових відходів.
- **ІНСТРУКЦІЯ З ОЧИЩЕННЯ ПРИЛАДУ**
- Для проведення очищення пристрою необхідно використовувати тільки м'яку тканину. У разі більш стійкого забруднення намочити тканину і почитити тільки відбивач і зовнішню сторону виробу. НВ жодному разі не можна очистити або чіпати світлодіод/джерело світла.
- Увага: Не використовувати спирт або інші розчинники.
- Джерело світла, що входить в комплект цього освітлювального пробираючись, може бути замінено тільки виробником, його офіційним представником або іншою кваліфікованою особою.
- для перевірки електротехнічних характеристик дивіться маркування товару

• CLASIFICACION ENERGÉTICA
• ENERGY CLASSIFICATION

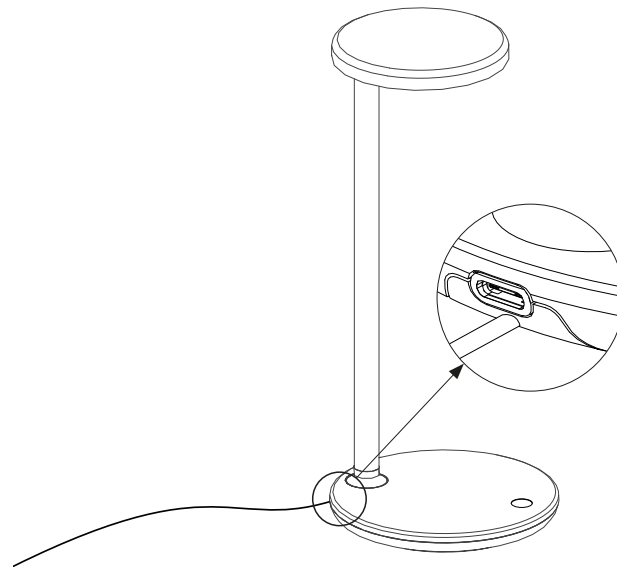

OBLIQUE BASIC
USB Type C Charger
Max 18W

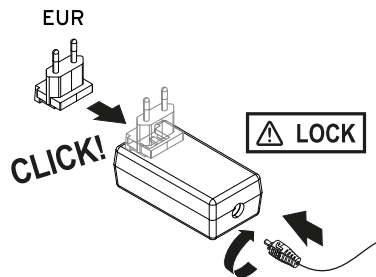

USA



ARGENTINA



AUSTRALIA



CHINA



UK



	<p>Replaceable (LED only) light source by a professional</p>
	<p>Replaceable control gear by an end-user</p>

- IT** Utilizzare solo accessori originali Flos. Spine comprese a seconda della versione del paese.
- GB** Use only original Flos accessories. Plugs included according to the version of the country.
- DE** Verwenden Sie nur Original Flos Zubehör. Stecker inbegriffen, je nach Version des Landes.
- ES** Usar solo accesorios de Flos originales. Enchufes incluidos según la versión del país.
- FR** Utilisez uniquement les accessoires d'origine Flos. Prises incluses selon la version du pays.
- PO** Utilize apenas acessórios Flos originais. Inclui fichas adequadas ao país a que se destina.
- JP** Flosの純正アクセサリーのみをご使用ください。製品の国バージョンに対応した電源プラグが付属しています。
- CN** 请仅使用Flos原装配件。已配置符合各国家规格的插头。
- RU** Пользуйтесь только оригинальной гарнитурой «Флос». Штепсельные вилки соответствуют комплектам стран.
- AR** الأصلية. المقاييس متضمنة حسب Flos | تستخدم سوى ملحقات إصدار البلد.
- KZ** Тек түпнұсқалы Flos аксессуарларын пайдаланыңыз. Ел нұсқасына сәйкес тығындар берілген.
- UKR** Використовуйте лише оригінальні запчастини "Флос". Штепсельні вилки в комплекті відповідають версії для даної країни.

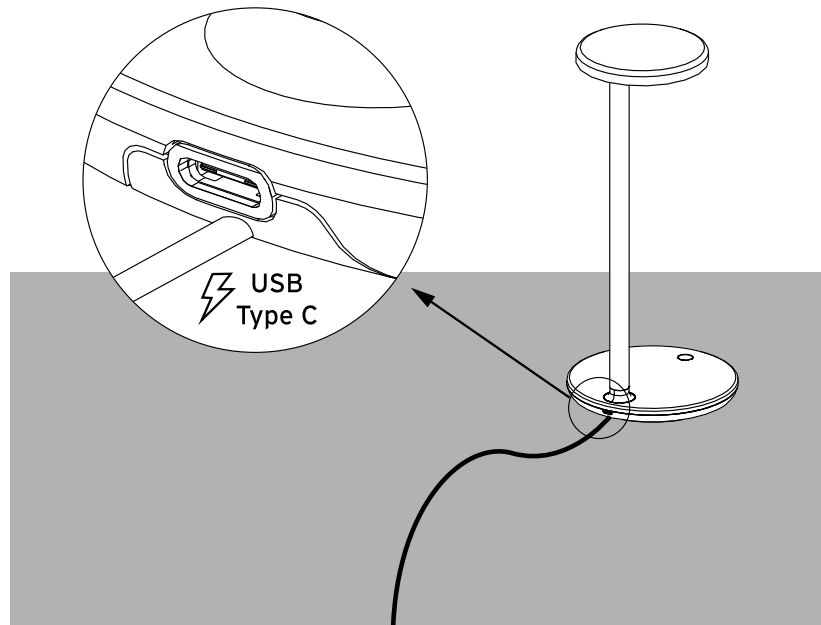

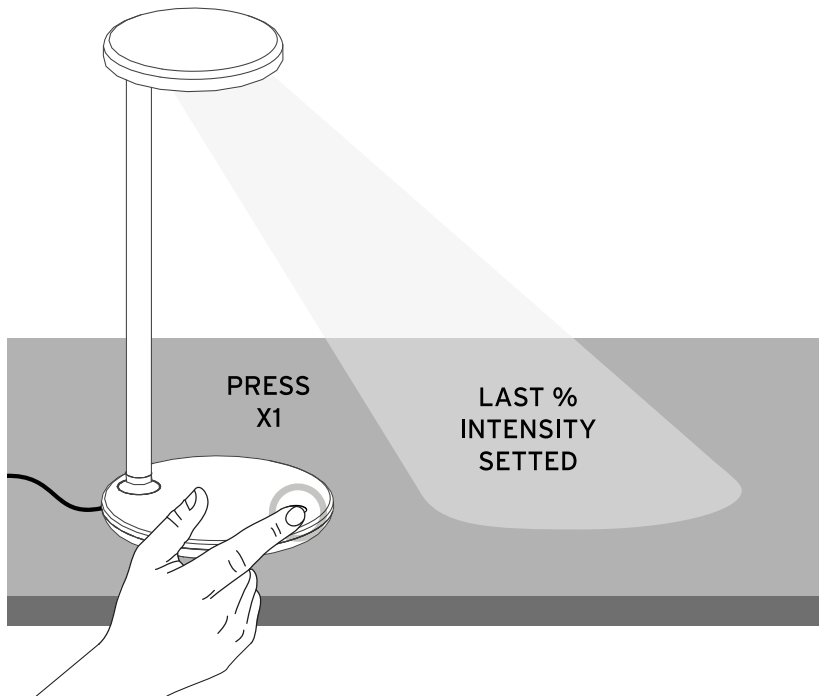

- IT** A lampada spenta, premendo una volta il pulsante, questa si accenderà con l'ultima intensità programmata. Con la lampada accesa, premendo una volta il pulsante, si spegnerà.
- GB** With the lamp off, pressing the button once, it will turn on with the last programmed intensity. With the lamp on, pressing the button once it will turn off.
- DE** Ist die Lampe ausgeschaltet, drücken Sie einmal den Knopf, dann wird diese sich mit der letzten gespeicherten Lichtstärke einschalten. Ist die Lampe eingeschaltet, drücken Sie einmal den Knopf, dann schaltet sie sich aus.
- ES** Con la lámpara apagada, apretando una vez el botón, se encenderá con la última intensidad programada. Con la lámpara encendida, apretando el botón una vez, se apagará.
- FR** Lorsque la lampe est éteinte, une seule pression sur le bouton permet de l'allumer à la dernière intensité programmée. Lorsque la lampe est allumée, une seule pression sur le bouton permet de l'éteindre.
- PO** Se premir o botão uma vez com o candeeiro desligado, este irá ligar com a última intensidade programada. Se premir o botão uma vez com o candeeiro ligado, este irá desligar.
- JP** ランプが消灯している状態でボタンを1回押すと、前回点灯時に設定された明るさで点灯します。ランプが点灯している状態でボタンを1回押すと消灯します。
- CN** 关灯状态下，按一下开关按钮，灯光将以最后一次设定的亮度打开。开灯状态下，按一下开关按钮关灯。
- RU** Когда лампа выключена, одним нажатием на кнопку она загорится с последней запрограммированной яркостью света. Когда лампа включена, одним нажатием на кнопку она погаснет.
- AR** مع المصباح منطفئ، وبالضغط على الزر مرة واحدة، سيشتغل بأخر شدة ضوء تمت برمجته بها. مع المصباح مضيء، وبالضغط على الزر مرة واحدة فإنه سينطفئ.
- KZ** Шамды өшіріп, түймені бір рет бассаңыз, ол соңғы бағдарламаланған қарқындылықпен қосылады. Шамды қосып, түймені бір рет бассаңыз, ол өшеді.
- UKR** Вимкнена лампа після одного натискання кнопки загориться з останньою запрограмованою яскравістю. Включена лампа після одного натискання кнопки згасне.

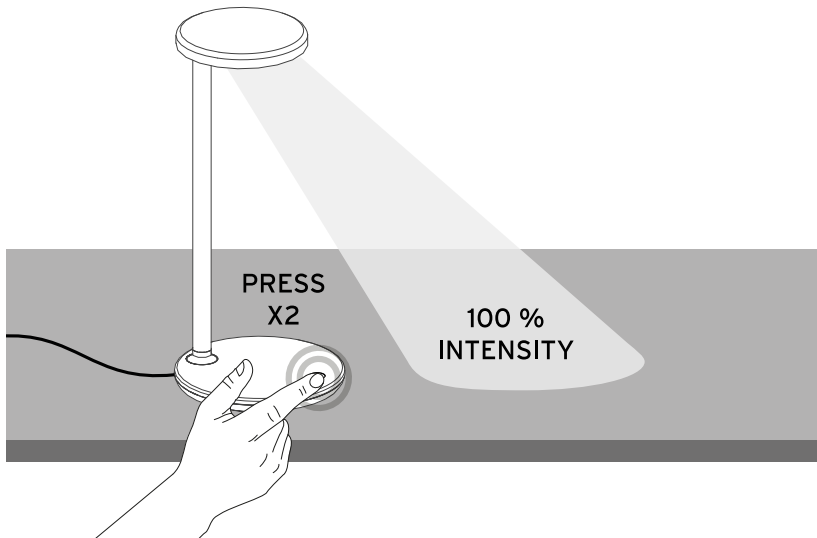

IT Con la lampada accesa o spenta, premendo il pulsante due volte in meno di 1 secondo, la lampada si accenderà al 100% d'intensità. Se premiamo ancora due volte in meno di 1 secondo, la lampada tornerà all'intensità precedente.

GB With the lamp on or off, pressing the button twice in less than 1 second, the lamp will turn on at 100% intensity. If we press again twice in less than 1 second, the lamp will return to the previous intensity

DE Ist die Lampe ein- oder ausgeschaltet, drücken Sie zweimal innerhalb von weniger als 1 Sekunde den Knopf, so wird sich die Lampe auf 100 % Lichtstärke einschalten. Wenn Sie zweimal in weniger als 1 Sekunde drücken, dann kehrt die Lampe wieder zu ihrer ursprünglichen Lichtstärke zurück.

DE Ist die Lampe ein- oder ausgeschaltet, drücken Sie zweimal innerhalb von weniger als 1 Sekunde den Knopf, so wird sich die Lampe auf 100 % Lichtstärke einschalten. Wenn Sie zweimal in weniger als 1 Sekunde drücken, dann kehrt die Lampe wieder zu ihrer ursprünglichen Lichtstärke zurück.

ES Con la lámpara encendida o apagada, apretando el botón dos veces en menos de 1 segundo, la lámpara se encenderá al 100% de intensidad. Si volvemos a pulsar dos veces en menos de 1 segundo, la lámpara volverá a la intensidad anterior.

FR Lorsque la lampe est allumée ou éteinte, 2 pressions sur le bouton en moins d'une seconde permettent d'allumer la lampe à 100% d'intensité. Deux nouvelles pressions sur le bouton en moins d'une seconde permettent de revenir à l'intensité précédente.

PO Se premir o botão duas vezes em menos de 1 segundo com o candeeiro ligado ou desligado, o candeeiro irá ligar com a intensidade a 100%. Se voltar a premir o botão duas vezes em menos de 1 segundo, o candeeiro retomará a intensidade anterior.

JP ランプが点灯または消灯している状態でボタンを1秒以内に2回押すと、100%の明るさで点灯します。その状態からさらにボタンを1秒以内に2回押すと、その前に設定した明るさに戻すことができます。

CN 开灯或关灯状态下，在1秒内快速双击开关按钮，灯光将调节至100%的最高亮度。如在1秒内再次快速双击开关按钮，则会调节回之前的亮度。

RU Если нажать на кнопку дважды менее чем за 1 секунду, когда лампа включена или выключена, она загорится с максимальной яркостью. Если еще раз нажать на кнопку дважды менее чем за 1 секунду, лампа вновь загорится с последней запрограммированной яркостью.

AR مع المصباح مضيء أو منطفئ، وبالضغط على الزر مرتين في أقل من 1 ثانية، فإن المصباح سيضيء بشدة ضوء 100%. إذا عدنا للضغط مرتين في أقل من 1 ثانية، فسوف يعود المصباح إلى شدة الضوء السابقة.

KZ Шамды қосып немесе өшіріп, түймені 1 секундтан аз уақыт ішінде екі рет бассаңыз, шам 100% қарқындылықпен қосылады. Егер 1 секундтан аз уақыт ішінде екі рет қайта бассаңыз, шам алдыңғы қарқындылыққа оралады.

UKR Включена або вимкнена лампа, після подвійного натискання кнопки протягом менше ніж 1 секунди, загориться зі 100% яскравістю. Якщо знову двічі натиснути кнопку протягом менше ніж 1 секунди, лампа загориться з попередньою яскравістю.

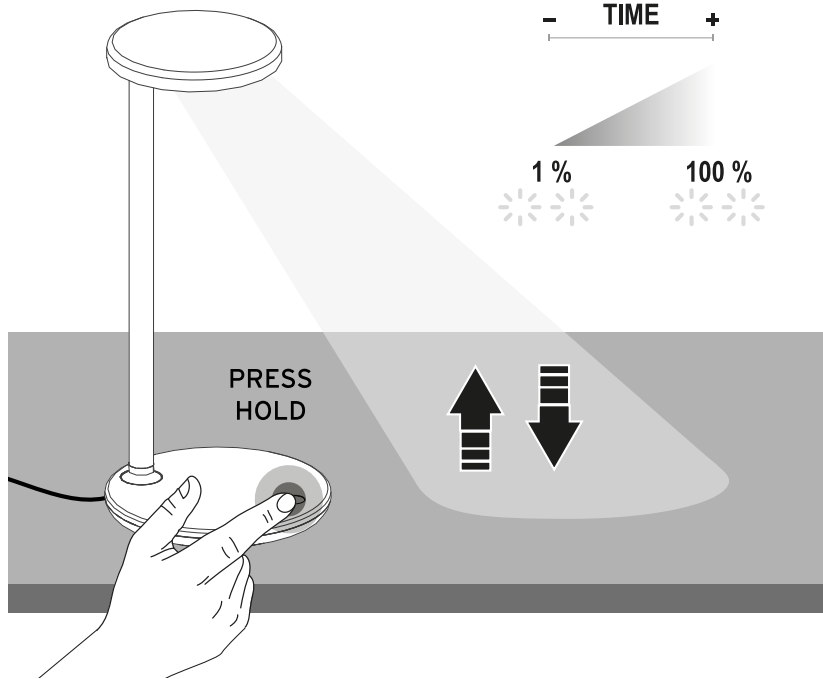

IT Con la lampada accesa o spenta, tenendo premuto il pulsante, l'intensità aumenterà fino a raggiungere il 100% e lampeggerà due volte. Rilasciando e premendo nuovamente il pulsante già premuto, l'intensità diminuirà all'1% e lampeggerà due volte.

GB With the lamp on or off, keeping the button pressed, the intensity will increase until it reaches 100%, and it will blink twice. Releasing and pressing the held button again will lower the intensity to 1% and will blink twice.

DE Ist die Lampe ein- oder ausgeschaltet, halten Sie den Knopf gedrückt, somit steigt die Lichtstärke auf 100% und die Lampe blinkt zweimal. Wenn Sie den gehaltenen Knopf loslassen und erneut drücken, sinkt die Lichtstärke auf 1% und die Lampe blinkt zweimal.

ES Con la lámpara encendida o apagada manteniendo apretado el botón, subirá la intensidad hasta llegar al 100%, y parpadeará dos veces. Soltando y volviendo a apretar el botón mantenido, bajará la intensidad hasta llegar al 1% y parpadeará dos veces.

FR Lorsque la lampe est allumée ou éteinte, une pression prolongée sur le bouton permet d'augmenter l'intensité jusqu'à atteindre 100%. La lampe clignotera alors deux fois. Relâcher, puis appuyer sur le bouton et le tenir enfoncé, permet de diminuer l'intensité jusqu'à atteindre 1%. La lampe clignotera alors deux fois.

PO Se mantiver o botão premido continuamente com o candeeiro ligado ou desligado, aumentará a intensidade até chegar a 100% e piscará duas vezes. Se soltar e voltar a premir o botão continuamente, diminuirá a intensidade até chegar a 1% e piscará duas vezes.

JP ランプが点灯または消灯している状態でボタンを押し続けることで、明るさを100%まで上げることができます。その場合、ランプが2回点滅します。その状態でボタンから指を離し、再度ボタンを押し続けることで、明るさを1%まで下げることができます。その場合、ランプが2回点滅します。

CN 在燈泡開啟或關閉的情況下，連續按住按鈕，可將燈光強度調至100%，並閃爍兩次。放開之後再次按住按鈕，則可將燈光強度降至1%，並閃爍兩次。

RU Если удерживать кнопку включенной или выключенной лампы, яркость света постепенно увеличится до 100%, и она мигнет два раза. Если отпустить и вновь удержать кнопку, яркость снизится до 1%, и она мигнет два раза.

AR مع المصباح مضيء أو منطفئ ومع الاستمرار في الضغط على الزر، سترتفع شدة الضوء حتى الوصول إلى 100%، وسيومض مرتين. عند تحرير الزر المضغوط باستمرار والضغط عليه مرة أخرى، ستنخفض شدة الضوء حتى تصل إلى 1% وسيومض مرتين.

KZ Шамды қосып немесе өшіріп, түймені басулы ұстасаңыз, қарқындылық 100%-ға жеткенше артып, екі рет жыпылықтайды. Ұстау түймесін босатып, қайта басу қарқындылықты 1%-ға түсіреді және екі рет жыпылықтайды.

UKR Якщо тримати кнопку, коли лампу включено або вимкнено, її яскравість поступово зросте до 100% і вона блимне двічі. Якщо кнопку відпустити і знову натиснути, яскравість зменшиться до 1% і вона блимне двічі.

TIMER MODE

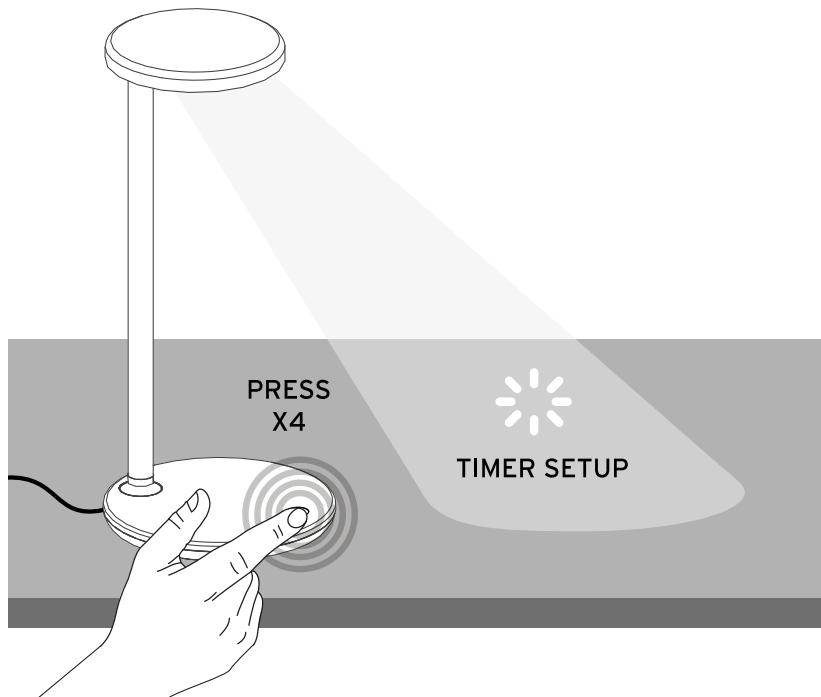

- IT** Con la lampada accesa o spenta, premendo il pulsante 4 volte, entreremo in modalità timer. La luce lampeggerà per confermare che si trova in modalità timer.
-
- GB** With the lamp on or off, pressing the button 4 times, you will enter the timer mode. The light will blink to confirm that you are in timer mode.
-
- DE** Ist die Lampe ein- oder ausgeschaltet, drücken Sie viermal den Knopf, dann gelangen Sie in den Timer Modus. Das Licht blinkt um zu bestätigen, dass Sie sich im Timer Modus befinden.
-
- ES** Con la lámpara encendida o apagada, pulsando 4 veces el botón, entramos al modo temporizador. La luz parpadeará para confirmar que estás dentro del modo temporizador.
-
- FR** Lorsque la lampe est allumée ou éteinte, 4 pressions sur le bouton permettent d'accéder au mode temporisateur. Le voyant clignote pour confirmer que vous êtes bien en mode temporisateur.
-
- PO** Se premir 4 vezes o botão com o candeeiro ligado ou desligado, passará para o modo temporizador. A luz piscará para confirmar que acedeu ao modo temporizador.
-
- JP** ランプが点灯または消灯している状態でボタンを4回押すと、タイマー設定モードになります。光の点滅でタイマー設定モードに入ったことをお知らせします。
-
- CN** 开灯或关灯状态下，按4次开关按钮，将进入定时器模式。灯光将闪烁以确认进入该模式。
-
- RU** Если 4 раза нажать на кнопку, когда лампа включена или выключена, вы перейдете в режим таймера. Переход в режим таймера будет подтвержден миганием.
-
- AR** مع المصباح مضيء أو منطفئ، وبالضغط على الزر 4 مرات، ندخل في وضع المؤقت. سيومض الضوء للتأكيد على أنك في وضع المؤقت.
-
- KZ** Шамды қосып немесе өшіріп, түймені 4 рет бассаңыз, таймер режиміне енесіз. Сіз таймер режимінде екеніңізді растау үшін шам жыпылықтайды.
-
- UKR** Якщо натиснути кнопку 4 рази, коли лампу включено або вимкнено, ви перейдете у режим таймера. Блимання підтвердить, що ви перебуваєте у режимі таймера.

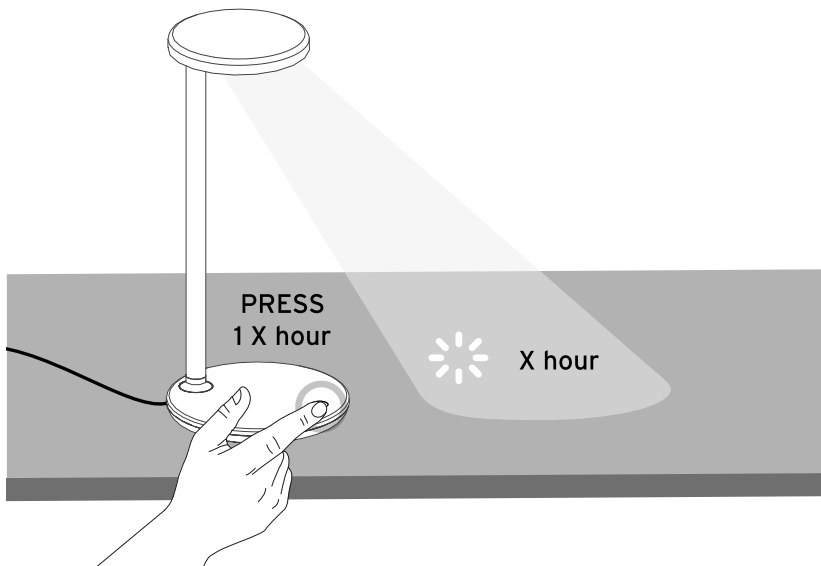

IT Dopo aver lampeggiato (modalità Timer attivata), premere il pulsante una volta per ogni ora che si desidera programmare e attendere il lampeggio di conferma. Attendere 5 secondi o premere 2 volte in meno di 1 secondo per uscire dalla modalità timer. La luce lampeggerà una volta per ogni ora programmata (x pressioni = x ore). Nella modalità timer, l'intensità della luce rimarrà al 100%.

GB After blinking (Timer mode activated), press the button once for each hour you want to program and wait for the confirmation blink. Wait 5 seconds or press twice in less than 1 second to exit the timer mode. The light will blink once for every hour you have programmed (x pulses = x hours). Within the timer mode, the light intensity will remain at 100%.

DE Nach dem Blinken (Timer Modus aktiviert), drücken Sie so oft den Knopf hinsichtlich der gewünschten Stunde und warten Sie auf die Bestätigung durch das Blinken. Warten Sie 5 Sekunden oder drücken Sie zweimal schnell innerhalb 1 Sekunde, um den Timer Modus zu verlassen. Das Licht blinkt für jede programmierte Stunde (x Blinker = x Stunden). Innerhalb des Timer Modus bleibt die Lichtstärke auf 100%.

ES Después del parpadeo (Modo temporizador activado), pulsar el botón una vez por cada hora que desee programar y esperar al parpadeo de confirmación. Esperar 5 segundos o pulsar 2 veces en menos de 1 segundo para salir del modo temporizador. La luz parpadeará una vez por cada hora que haya programado (x pulsaciones = x horas). Dentro del modo temporizador, la intensidad de la luz se mantendrá al 100%.

FR Après le clignotement (mode temporisateur activé), appuyez sur le bouton une fois pour chaque heure que vous souhaitez programmer et attendez le clignotement de confirmation. Attendez cinq secondes ou appuyez deux fois en moins d'une seconde pour sortir du mode temporisateur. La lumière clignotera une fois par heure programmée (x pressions = x heures). Dans le mode temporisateur, l'intensité lumineuse sera maintenue à 100%.

PO Depois de piscar (modo temporizador ativado), prima o botão uma vez por cada hora que pretende programar e aguarde que a luz pisque para indicar a confirmação. Aguarde 5 segundos ou prima 2 vezes, em menos de 1 segundo, para sair do modo temporizador. A luz piscará uma vez por cada hora que esteja programada (x pulsações = x horas). No modo temporizador, a intensidade da luz irá manter-se a 100%.

JP 点滅の後(タイマー設定モードがアクティブとなった後)に、設定したい時間1時間につき1回ずつボタンを押し、確認用の光が点滅するまで待ちます。5秒待つか、ボタンを1秒以内に2回早押しすることでタイマー設定モードを終了します。設定した時間1時間ごとに1回ずつ光が点滅します(x回ボタン押下=x時間)。タイマー設定モードでは、明るさは常に100%となるように設定されています。

CN 在燈光閃爍之後(定時模式啟動),按照您想定時的時間,以小時計算來按鈕設定,並等待燈光閃爍確認.等待五秒鐘或一秒之內快速連按兩次按鈕來離開定時模式.燈光按照您設定的時間每小時閃爍一次(x次的按鈕設定=X小時).在定時模式期間內的燈光強度將維持在100%.

RU После мигания (при активации режима таймера) нажмите кнопку один раз для каждого часа, который желаете запрограммировать, и дождитесь подтверждения миганием. Подождите 5 секунд или нажмите 2 раза менее, чем за 1 секунду, чтобы выйти из режима таймера. Каждому запрограммированному часу соответствует одно мигание (x нажатий = x часов). В режиме таймера яркость света будет максимальной.

AR بعد الوميض (تم تفعيل مؤقت), اضغط على الزر مرة واحدة لكل ساعة ترغب في برمجتها وانتظر وميض التأكيد. انتظر 5 ثوان أو اضغط مرتين في أقل من 1 ثانية للخروج من وضع المؤقت. سيومض الضوء مرة واحدة لكل ساعة قمت برمجتها (x ضغطات = x ساعات). في وضع المؤقت، ستبقى شدة الضوء عند 100%.

KZ Жыпылықтаудан кейін (таймер режимі белсендірілген) бағдарламалау үшін әрбір сағат үшін түймені бір рет басып, растау жыпылықтауын күтіңіз. Таймер режимінен шығу үшін 5 секунд күтіңіз немесе 1 секундтан аз уақыт ішінде екі рет басыңыз. Сіз бағдарламалаған әрбір сағат үшін шам бір рет жыпылықтайды (x импульс = x сағат). Таймер режимінде шам қарқындылығы 100%-да қалады.

UKR Після блимання (режим таймера активовано), натисніть кнопку один раз за кожну годину, яку бажаєте запрограмувати, і дочекайтеся підтвердження блиманнями. Зачекайте 5 секунд або натисніть 2 рази протягом менше ніж 1 секунди, щоби вийти з режиму таймера. Одне блимання відповідає одній запрограмованій годині (x натискань = x годин). У режимі таймера яскравість світла залишатиметься максимальною.

EXAMPLE TO SCHEDULE 2 HOURS

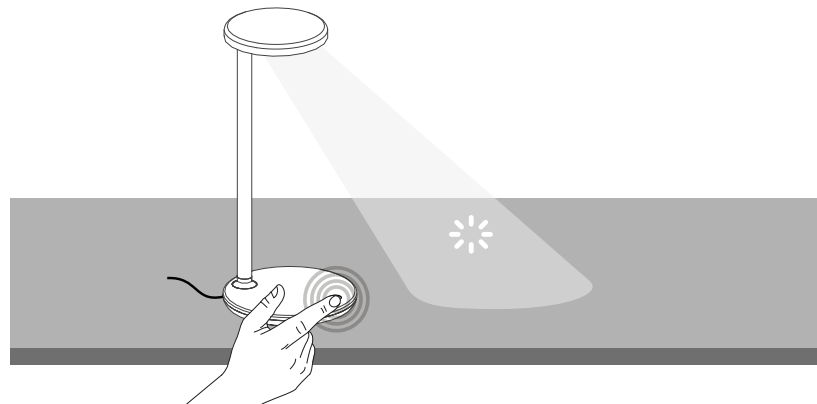

- IT** Premere il pulsante di accensione 4 volte e attendere che lampeggi. Questo significherà che ci troviamo in modalità timer.
- GB** Press the power button 4 times and wait for it to blink. This means that we are in timer mode.
- DE** Drücken Sie den Einschaltknopf 4 Mal und warten Sie bis es blinkt. Dies bedeutet, dass sich die Lampe im Timer Modus befindet.
- ES** Presione el botón de encendido 4 veces y espere a que parpadee. Esto significa que estamos en modo temporizador.
- FR** Appuyez sur le bouton d'allumage 4 fois et attendez que la lumière clignote. Cela signifie que vous êtes en mode temporisateur.
- PO** Prima o botão de alimentação 4 vezes e aguarde que este pisque. Isto significa que acedeu ao modo temporizador.
- JP** 電源ボタンを4回押し、光が点滅するまで待ちます。この点滅で、タイマー設定モードに入ったことをお知らせします。
- CN** 按4次开关按钮，并等待灯光闪烁。闪烁即说明进入定时器模式。
- RU** Нажмите кнопку включения 4 раза и подождите, пока она начнет мигать. Это означает, что вы в режиме таймера.
- AR** اضغط على زر التشغيل 4 مرات وانتظر حتى يومض. هذا يعني أننا في وضع المؤقت.
- KZ** Қуат түймесін 4 рет басып, жыпылықтауын күтіңіз. Бұл біз таймер режимінде екенімізді білдіреді.
- UKR** Натисніть на кнопку включення 4 рази та дочекайтеся блимання. Це означає, що ви знаходитесь у режимі таймера.

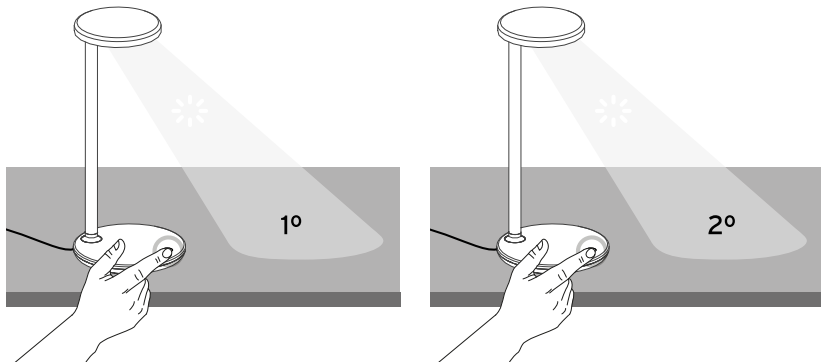

IT Per programmare lo spegnimento della lampada entro due ore dall'accensione, premere una volta e attendere che lampeggi. Premere di nuovo e attendere che lampeggi. Se si desidera programmare più ore, premere una volta per ogni ora che si desidera programmare.

GB To program the lamp to turn off within two hours since being turned on, press once and wait for it to blink. Press again and wait for it to blink. If you wish to program more hours, press once for each hour you want to program.

DE Um einzustellen, dass sich die Lampe innerhalb der nächsten zwei Stunden ausschaltet, drücken Sie einmal und warten Sie bis das Licht blinkt. Drücken Sie erneut und warten Sie bis das Licht blinkt. Wenn Sie mehr Stunden einstellen möchten, drücken Sie einmal pro gewünschter Stunde.

ES Para programar que la lámpara se apague dentro de las dos horas siguientes a su encendido, presione una vez y espere a que parpadee. Presione de nuevo y espere a que parpadee. Si desea programar más horas, presione una vez por cada hora que desee programar.

FR Pour que la lampe s'éteigne deux heures après avoir été allumée, appuyez une fois sur le bouton et attendez qu'elle clignote. Appuyez à nouveau et attendez qu'elle clignote. Si vous souhaitez programmer plus d'heures, appuyez une fois pour chaque heure que vous souhaitez programmer.

PO Para programar ou desligar o candeeiro duas horas depois de este ser ligado, prima uma vez e aguarde que pisque. Prima novamente e aguarde que pisque. Se desejar programar mais horas, prima uma vez por cada hora que deseje programar.

JP ランプが点灯後2時間で消灯するように設定するためには、ボタンを1回押し、光が点滅するまで待ちます。さらにボタンをもう1回押し、光が再び点滅するまで待ちます。より長い時間を設定したい場合は、設定したい時間1時間につき1回ずつボタンを押してください。

CN 如需设定在开灯2小时后关闭，请先按一下开关按钮并等待灯光闪烁，然后再按一下并等待闪烁。如需设定更长的延时关灯时间，每多按一次开关按钮即多设定一小时。

RU Чтобы запрограммировать выключение лампы через два часа после включения, нажмите один раз и дождитесь мигания. Нажмите еще раз и дождитесь мигания. Если вы желаете запрограммировать большее количество часов, нажимайте один раз для каждого часа, который желаете запрограммировать.

AR لبرمجة المصباح لينطفئ في غضون ساعتين من تشغيله، اضغط مرة واحدة وانتظر حتى يومض. اضغط من جديد وانتظر حتى يومض. إذا كنت ترغب في برمجة المزيد من الساعات، فاضغط مرة واحدة لكل ساعة تريد برمجتها.

KZ Қосұлы шамның екі сағат ішінде өшуін бағдарламалау үшін, бір рет басып, жыпылықтауын күтіңіз. Қайта басып, жыпылықтауын күтіңіз. Қосымша сағаттарды жоспарлау керек болса, бағдарламалау қажет сағат сайын бір рет басыңыз.

UKR Щоби запрограмувати вимкнення лампи через дві години після включення, натисніть кнопку один раз і почекайте, поки вона почне блимати. Натисніть знову і почекайте, поки вона почне блимати. Якщо ви бажаєте запрограмувати більшу кількість годин, натисніть один раз за кожну годину, яку бажаєте запрограмувати.

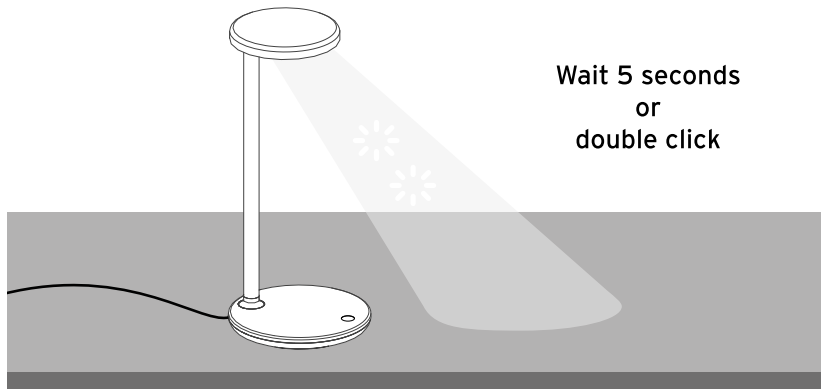

IT Attendere 5 secondi o fare doppio clic per configurare e uscire. La luce lampeggerà 2 volte a seconda dell'impostazione, una volta ogni ora che è stata programmata.

GB Wait 5 seconds or double click to configure and exit. The light will blink 2 times depending on the setting, once every hour you have scheduled.

DE Für die Konfiguration und zum Verlassen warten Sie 5 Sekunden oder machen Sie einen Doppelklick. Das Licht wird, je nach Konfiguration, zweimal blinken. Je einmal pro programmierter Stunde

ES Espere 5 segundos o haga doble clic para configurar y salir. La luz parpadeará 2 veces según la configuración. Una vez cada hora que haya programado.

FR Attendez 5 secondes ou double-cliquez pour confirmer et quitter. Conformément au réglage ci-dessus, la lumière clignotera 2 fois, c'est à dire une fois pour chaque heure que vous avez programmée.

PO Aguarde 5 segundos ou clique duas vezes para configurar e sair. A luz piscará 2 vezes, conforme a configuração. Piscará uma vez por cada hora que esteja programada.

JP そのまま5秒待つか、ボタンを2回押して設定を完了し、タイマー設定モードを終了します。設定の内容の通りに、光が2回点滅します。点滅の回数は、設定した時間1時間につき1回となっています。

CN 请等待5秒或双击开关按钮，以完成设置并退出。灯光将按照设置闪烁2次。闪烁次数即为您设定的延时小时数。

RU Подождите 5 секунд или щелкните дважды для подтверждения настройки и выхода из режима. Согласно настройке будет 2 мигания: один раз для каждого запрограммированного часа.

AR انتظر 5 ثوانٍ أو انقر نقرتين للإعدادات والخروج. سيومض الضوء مرتين حسب الإعدادات. مرة واحدة لكل ساعة قمت ببرمجتها.

KZ Теңшеп шығу үшін 5 секунд күтіңіз немесе екі рет басыңыз. Параметрге байланысты шам 2 рет жыпылықтайды (сіз жоспарлағандай сағат сайын бір рет).

UKR Зачекайте 5 секунд або двічі клацніть, щоби завершити налаштування та вийти. Буде 2 блимання відповідно до налаштування: один раз за кожну годину, яку ви запрограмували.

DISABLE TIMER MODE

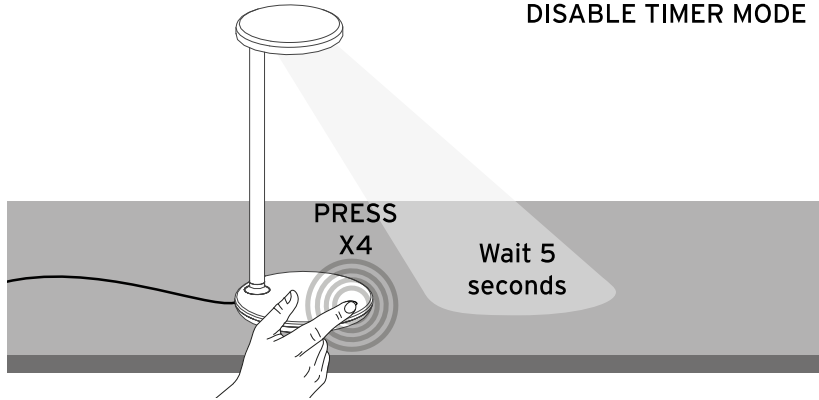

IT Per rimuovere la configurazione della modalità timer, premere 4 volte e attendere 5 secondi. ATTENZIONE: Se si scollega il cavo di alimentazione, si perderanno le impostazioni configurate.

GB To de-program the timer mode, press 4 times and wait 5 seconds. ATTENTION: If you disconnect the power supply cable, you will lose the settings you have chosen.

DE Um den Timer abzustellen, drücken Sie 4 Mal und warten 5 Sekunden. ACHTUNG: Sobald Sie das Netzkabel herausstecken geht die Konfiguration verloren.

ES Para desconfigurar el modo temporizador, pulsar 4 veces y esperar 5 segundos. ATENCIÓN: Si desconecta el cable de encendido, perderá la configuración establecida.

FR Pour désactiver le mode temporisateur, appuyez 4 fois sur le bouton et attendez 5 secondes. ATTENTION : Si vous débranchez le cordon d'alimentation, vous perdrez la configuration de l'appareil.

PO Para desconfigurar o modo temporizador, prima 4 vezes e aguarde 5 segundos. ATENÇÃO: se desligar o cabo de alimentação, perderá a configuração definida.

JP タイマーの設定内容をリセットするには、ボタンを4回押してから5秒待ちます。注意：電源ケーブルを抜くと、製品に設定した内容はリセットされます。

CN 如需取消定时器模式设置，请按4次开关按钮并等待5秒。请注意：拔掉电源后将丢失设置数据。

RU Чтобы отключить режим таймера, нажмите 4 раза и подождите 5 секунд. ВНИМАНИЕ: При отключении кабеля питания вы потеряете установленную настройку.

AR لإلغاء إعدادات وضع المؤقت، اضغط 4 مرات وانتظر 5 ثوانٍ. تنبيه: إذا قمت بفصل سلك التشغيل، فسوف تفقد الإعدادات التي قمت بضبطها.

KZ Таймер режимін теңшемес үшін, 4 рет басып, 5 секунд күтіңіз. НАЗАР АУДАРЫҢЫЗ: қуат көзі кабелін ажыратсаңыз, сіз таңдаған параметрлерді жоғалтасыз.

UKR Щоби відключити режим таймера, натисніть 4 рази та почекайте 5 секунд. УВАГА: Якщо від'єднати кабель живлення, встановлене налаштування буде втрачено.

